



Varicor® Waschtischprogramm. Formteile nach Maß.

Wir schaffen bleibende Werte
KERAMAG

Varicor® Waschtischprogramm. Vorteile, die überzeugen.

Varicor® – ein zukunftsweisender Werkstoff, ideal für Waschtisch-Programme im professionellen Einsatz. Varicor® erfüllt nicht nur höchste Anforderungen in puncto Belastbarkeit und Hygiene, der Mineralwerkstoff setzt auch neue Maßstäbe in der Gestaltung: durch Farbvielfalt, aber auch durch die Möglichkeit, die Anordnung der Becken sowie die Länge der Ablageflächen nahezu frei wählen zu können. Varicor® ist als vielseitiger Mineralwerkstoff angenehm warm im Griff, voll durchgefärbt und von einer hohen Materialdichte. Im Falle einer Beschädigung, z.B. durch Vandalismus, lässt er sich nahezu ohne optische und funktionale Beeinträchtigung ausbessern. Das spart Ersatzinvestitionen.



Gut für Ideen und kreative Lösungen nach Maß:

Varicor® – der zukunftsweisende Mineralwerkstoff aus hochwertigen Naturmineralien und Harzen ermöglicht unsichtbare, fugenlose und dauerhafte Verbindungen. Die Materialhärte und Homogenität machen Varicor® überdurchschnittlich robust und pflegeleicht.

Varicor® – überall sehenswert:

Titelbild Gasteig München **1.** Universität Tübingen **2.** Olympiapark München **3.** Landeszentralbank München
4. Hotel Schönbuch, Pliezhausen **5.** Kindergarten, Gernsbach-Staufenberg **6.** Kindertagesstätte, Halle/Saale
7. Hotel-Gasthof Sternen, Gernsbach-Staufenberg

Washtop®

Mit seinen maßgenauen Planungsmöglichkeiten und der vielfältigen Beckenauswahl hat sich Washtop® zu einem seit Jahren gefragten Varicor®-Konzept im öffentlich-gewerblichen Markt entwickelt. Eine hochaktuelle, grafisch sehr anspruchsvolle Formensprache erhält Washtop® jetzt zusätzlich durch zwei Beckenformen aus Varicor®. Kreis und Rechteck in geometrischer Reinstform bilden die Basis für eine Gestaltungsvielfalt nach hohen Designmaßstäben.

Aus polymergebundenem Mineralwerkstoff Varicor®, homogenes, voll durchgefärbtes, porenloses Material, ohne Oberflächenversiegelung, reparabel, erfüllt die Bedingungen der CE-Norm.

Als Unterbauwaschtisch wird Washtop® von versierten Topverarbeitern angeboten.



Aufsatzwaschtische mit jeweils 3 Ablaufvarianten



Washtop® R
Aufsatzwaschtisch Ø 474 mm,
mit kleiner Abdeckplatte Ø 100 mm,
Modell-Nr. 406474.

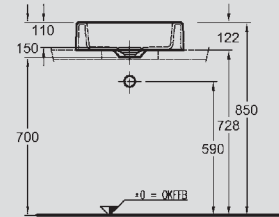
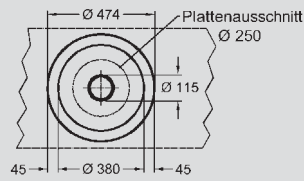

Washtop® R classic
Aufsatzwaschtisch Ø 474 mm,
mit Standardablauf,
Modell-Nr. 405474.

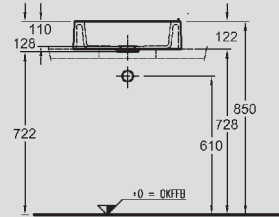
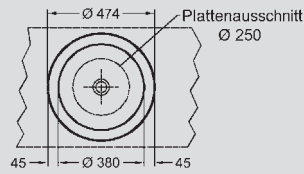

Washtop® R classic
Aufsatzwaschtisch Ø 474 mm,
Modell-Nr. 405474,
mit **Washtop Design**
Abdeckplatte R Ø 353 mm,
Modell-Nr. 405348.

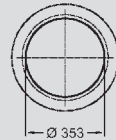

Washtop® E
Aufsatzwaschtisch 574 x 394 mm,
mit kleiner Abdeckplatte 164 x 105 mm,
Modell-Nr. 406574.

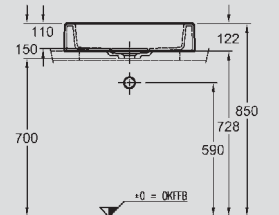
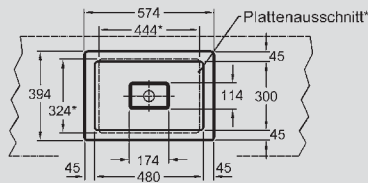

Washtop® E classic
Aufsatzwaschtisch 574 x 394 mm,
mit Standardablauf,
Modell-Nr. 405574.

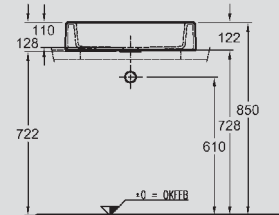
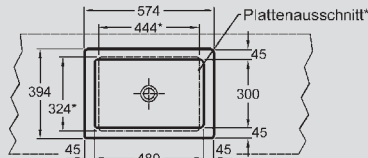

Washtop® E classic
Aufsatzwaschtisch 574 x 394 mm,
Modell-Nr. 405574,
mit **Washtop Design**
Abdeckplatte E 446 x 266 mm,
Modell-Nr. 405446.

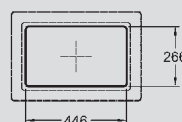



Washtop

Einzelwaschtisch

Doppelwaschtisch

Modell:	Washtop Einzelwaschtisch/Washtop Doppelwaschtisch
Länge/Tiefe:	nach Kundenwunsch und in Abhängigkeit von der Größe der Unterbaukumme
Befestigung:	Winkelkonsolen und Wandauflagewinkel bei Nischeneinbau
Weitere Zusatzausstattungen:	siehe Seite 24/25
Farbe:	siehe Farbübersicht
Hersteller:	autorisierter VARICOR® Verarbeiter

Washtop Einzelwaschtisch

aus polymergebundenem Mineralwerkstoff VARICOR®, homogenes, vordurchgefärbtes, porenloses Material ohne Oberflächenversiegelung, reparabel, baukastenartig in Design und Maß aus VARICOR®-Tafelware und fugenlos eingeklebter VARICOR®-Kumme kundenbezogen angefertigt. Ebenso kombinierbar mit Keramik- oder Edelstahl-Kumme.

Ihr Waschtisch ist ganz speziell?
Faxen Sie uns eine Skizze zu!

Washtop Doppelwaschtisch

aus polymergebundenem Mineralwerkstoff VARICOR®, baukastenartig in Design und Maß aus VARICOR®-Tafelware und fugenlos eingeklebter VARICOR®-Kumme kundenbezogen angefertigt. Ebenso lieferbar mit Keramik- oder Edelstahl-Kumme.

Wandanschluss-Profile

Profil F1 (Wandanschlussprofil lose)

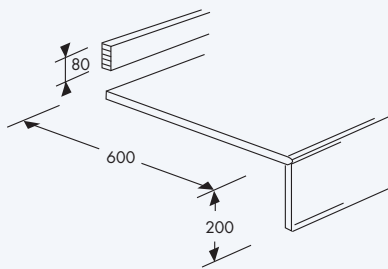

Profil F2 (Wandanschlussprofil angeformt)

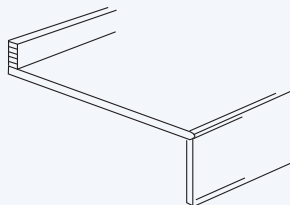

Profil F3 (Wandanschlussprofil angeformt mit Hohlkehle)

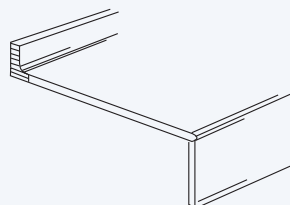

Washtop Kantenprofile



Einfachkante



Vollrundkante

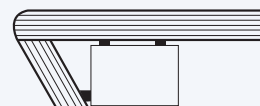

Schrägekante 30°

Washtop®

aus polymergebundenem Mineralwerkstoff Varicor®, homogenes, voll durchgefärbtes, porenloses Material ohne Oberflächenversiegelung, reparabel, baukastenartig in Design und Maß aus Varicor®-Tafelware und fugenlos eingeklebtem Varicor®-Becken kundenbezogen angefertigt. Ebenso kombinierbar mit Keramik- oder Edelstahl-Waschtisch.



Washtop® Einzelwaschtisch/ Mehrfachwaschtisch

- Länge/Tiefe: nach Kundenwunsch und in Abhängigkeit von der Größe des Waschtisches
- Befestigung: Winkelkonsolen und Wandauflagewinkel bei Nischeneinbau
- Zusatzausstattung: siehe Seite 26
- Farbe: siehe Farbübersicht Seite 29
- Modell: Washtop®
- Hersteller: autorisierter Varicor® Verarbeiter

Ausführungsvarianten

- Wandanschlussprofil mit/ohne Hohlkehle, variable Höhe
- Frontschürze, variable Höhe
- Seitliche Auf-/Abkantung, variable Höhe
- Variable Länge
- Variable Tiefe (Beckenmitte/Ablage)

Weitere Ausführungsvarianten und Zusatzausstattung siehe Seite 26.

Einbaubecken aus Varicor®

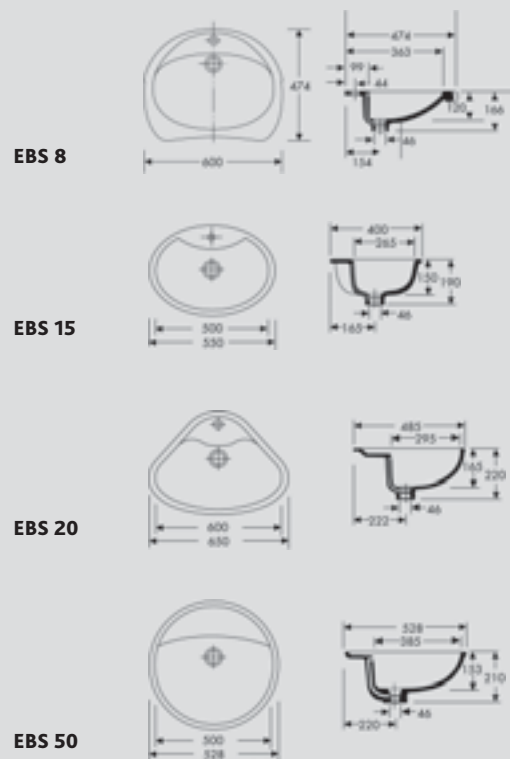

Unterbauwaschtische aus Keramik

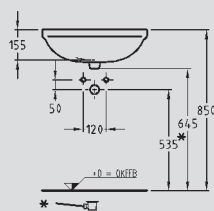
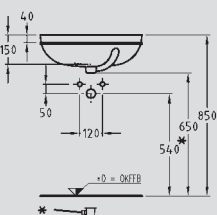
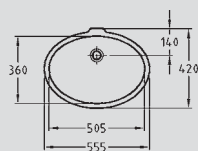
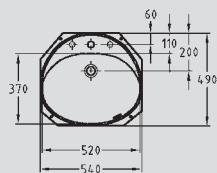

Ovin 10
Modell-Nr. 244053 mit Überlauf
Modell-Nr. 244055 ohne Überlauf

Fontange 1
Modell-Nr. 243000

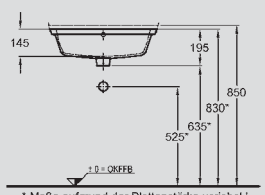
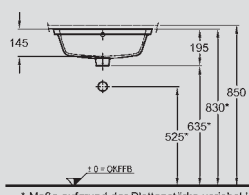
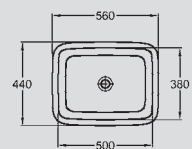
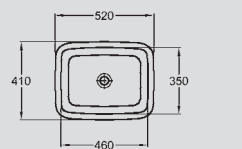

Renona Nr. 1 Plan
Modell-Nr. 242140
Modell-Nr. 242145 außen glasiert

Renona Nr. 1 Plan
Modell-Nr. 242150
Modell-Nr. 242155 außen glasiert

Aufsatzwaschtische aus Varicor®

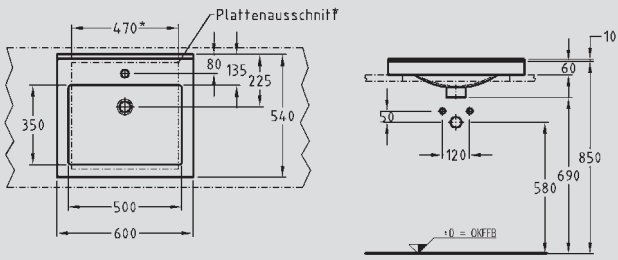

Futura Aufsatzwaschtisch
Modell-Nr. 404160 mit Überlauf

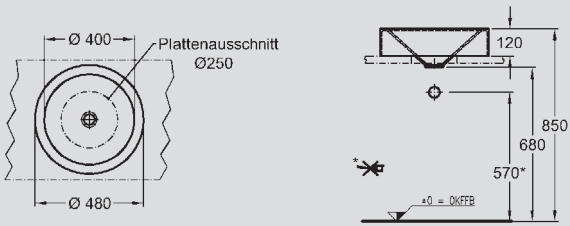

Rondo Aufsatzwaschtisch
Modell-Nr. 404048

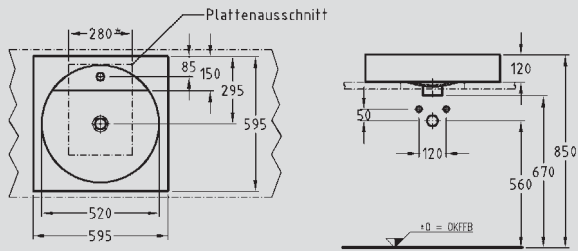

Cubic Aufsatzwaschtisch
Modell-Nr. 404000 mit Überlauf

Einbauwaschtische aus Keramik

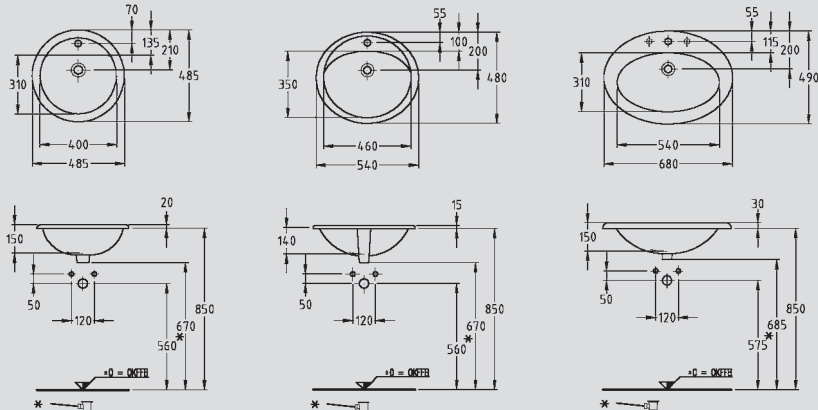

Verone
Modell-Nr. 245500

Scarlet
Modell-Nr. 245000

Florarredo
Modell-Nr. 246000

Unterbaubecken aus Varicor®

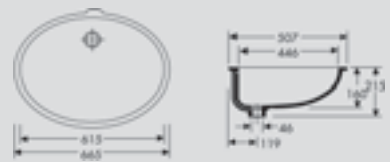

UBS 25



UBS 19



UBS 14



UBS 12



UBS 11



UBS 9



UBS 8



UBS 7



UBS 5

Technische Eigenschaften



Eigenschaften	Messergebnisse*	Prüfgrundlagen**
Spezifisches Gewicht	1,75 g/cm ³ bei 20 °C	interne Prüfung**
Elastizitätsmodul	10.900 N/mm ²	DIN 53457***
Biegefestigkeit (12-mm-Tafel)	60 ± 5 N/mm ²	DIN 53452***
Druckfestigkeit	115 ± 5 N/mm ²	interne Prüfung**
Schlagzähigkeit (12-mm-Tafel)	6,5 kJ/m ²	interne Prüfung**
Schlagfestigkeit, Kugelfall 450 g (12-mm-Tafel)	kein Bruch bei 100 ± 10 cm	interne Prüfung**
Härte Barcol	65 ± 5	DIN EN 59***
Ritzfestigkeit Erichsen geschliffene Fläche	0,6 N	interne Prüfung**
Oberflächenwiderstand	R _{0A} = 3,3 × 10 ¹³ Ω	interne Prüfung**
Durchgangswiderstand	P = 3,1 × 10 ¹⁴ Ω · cm	interne Prüfung**
Volumenleitfähigkeit	σ = 3,2 × 10 ⁻¹⁵ Ω ⁻¹ · cm ⁻¹	interne Prüfung**
Kriechstromfestigkeit	u > 600 V	interne Prüfung**
Wärmeleitfähigkeit bei 20 °C: l-Wert	1,3 W/m · k	DIN 52612***
Formbeständigkeit bei Wärme 60' bei konstant 70 °C (12-mm-Tafel)	keine messbare Veränderung	ASTM D 3769***
Längenänderung unter Wärmeeinfluss	5,05 × 10 ⁻⁵ K ⁻¹	Critt Materiaux Strasbourg
Beständigkeit geg. kochendes Wasser	keine sichtbare Veränderung	DIN 53799***
Beständigkeit geg. trockene Hitze	keine sichtbare Veränderung bis 200 °C	DIN 68861 T 7***
Beständigkeit geg. Zigaretteglut	keine Veränderung nach Entfernen der Teerrückstände	DIN 53799***
Schwerentflammbarkeit	Bedingungen B1 erfüllt (freihängend)	DIN 4102 Teil 1
Feuer	M 1	NF 16 101, NFP 92 501
Rauch	F 1	NF 16 101, NFP 92 102
Lebensmittelechtheit	physiologisch geeignet, für Kontakt mit Lebensmitteln zugelassen	LGA/§31 LMPG
Bearbeitungsstaub toxikologisches Verhalten	gesundheitlich unbedenklich unter Einhaltung der MAK-Grenzwerte	zertifiziert durch Abteilung für Arbeits-, Sozial- und Umweltmedizin der Universität Jena, Stand 06/06
Entsorgung	Abfallschlüssel 17 02 03	Kunststoffabfälle

Formteile

Kalt-/Heißwasser-Wechseltest 15 – 88 °C, mehr als 5.000 Zyklen	keine Veränderung	DIN EN 13310***
Schlagfestigkeit, Kugelfall 200 g (Beckenbereich)	kein Bruch bei 75 cm Fallhöhe	DIN 198***
Hydraulische Überlaufleistung bei Waschtischen mit integriertem Überlauf	0,25 l/s	DIN EN 14688***

*geprüft wurde Tafelware Farbe Weiß **Prüfung im eigenen Labor, zertifiziert nach DIN EN ISO 9001 ***in Anlehnung an die genannte DIN-Norm

Farbübersicht

Unifarben



Aquarell-Farben

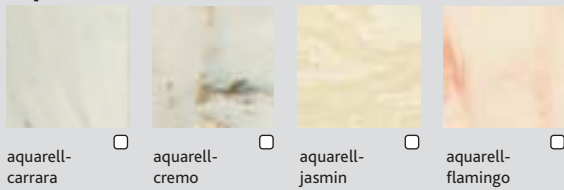

Granulatfarben

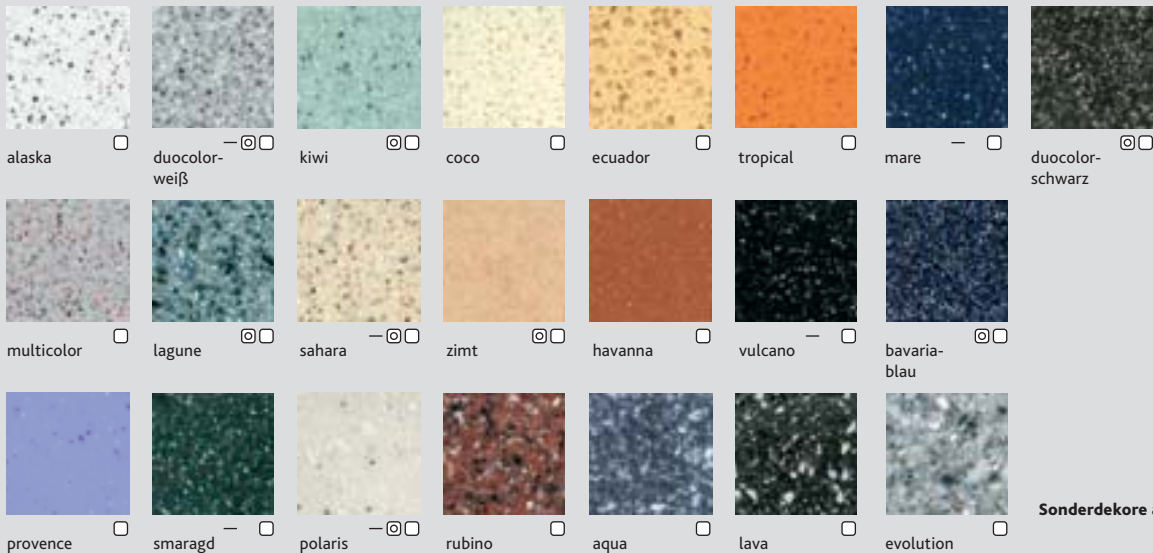

Sonderdekore auf Anfrage!

Bitte beachten Sie die Hinweise zu den Farben:

- Alle Varicolor®-Farben zeichnen sich durch eine besonders hochwertige, seidenmatte Optik aus.
- Die abgebildeten Farben können druckbedingt vom Originalton abweichen.
- Produktionsbedingt ergeben sich bei Aquarell-Dekoren zufällige, natürliche Strukturierungen.
- Gebrauchsspuren zeichnen sich auf dunklen Flächen deutlicher ab.
- Bitte beachten Sie, dass die Dekore schwarz, blau, rot, gelb, vulcano, mare, tropical, ecuador, smaragd, orange und platin nur für den Einsatz im dekorativen, d.h. nicht beanspruchten Bereich entwickelt wurden. Bei diesen Dekoren zeichnen sich Gebrauchsspuren (insbesondere Kratzspuren) deutlicher ab. Werden die o.g. Dekore dennoch im beanspruchten Bereich (z.B. Küchen- oder Thekenabdeckungen) benutzt, so stellen auftretende Gebrauchsspuren auf der Oberfläche keinen Sachmangel der Dekore dar.
- Aufgrund unterschiedlicher Fertigungsverfahren können zwischen Tafeln und Becken Farb- und Strukturunterschiede entstehen. Wir weisen darauf hin, dass sich beim flächenbündigen Einbau von Tafeln und Becken des gleichen Dekors Farbunterschiede deutlicher abzeichnen können. Sollten Sie dennoch Tafeln und Einbaubecken im gleichen Dekor verwenden, stellen etwaige Farbdifferenzen keinen Sachmangel dar.
- Aufgrund des hohen Anteils an Naturprodukten können zwischen den einzelnen Produktionschargen eines Dekors Farb- und Strukturunterschiede auftreten.
- Keramik behält sich das Recht vor, Produkt- und Materialspezifikationen im Rahmen der Weiterentwicklung ihrer Produkte jederzeit ohne vorherige Bekanntgabe zu ändern.

Aufmaß/Montage

Zur Vermeidung unnötiger Missverständnisse hier ein paar Begriffsdefinitionen und Tipps, die das Aufmaß und die spätere Montage der Einzelelemente bedeutend vereinfachen werden.



Rohbaumaß

Rohbaumaß ist die aus der Architekturzeichnung entnommene Einbaugröße oder, genau gesagt, das Maß ohne Putz und/oder Fliesen. Diese Angabe ist wichtig für die Ausschreibung und wird ebenfalls bereits bei der Bestellung angegeben.

Fertig-/Waschtischmaß

Das Fertigmaß ist der exakte Abstand von verflieser Wand zu verflieser Wand. Bei der Berechnung des exakten Waschtischmaßes müssen die Dehnungsfugen von 2 – 3 mm auf jeder Seite berücksichtigt werden (Waschtischmaß = Fertigmaß minus Dehnungsfuge).

- Beim Aufmaß ist nur die Höhe von 80 – 90 cm entscheidend, da der Waschtisch in dieser Höhe montiert werden soll. Deshalb bitte den Teleskopmessstab, den Winkelmesser oder den Zollstock immer in 80 – 90 cm Höhe anlegen und messen.
- Nicht jeder Winkel einer Zimmerecke ist exakt rechtwinklig, selbst wenn es manchmal so scheint. Darum muss gemessen werden, in welchem Winkel die Wände zueinander stehen. Durch diese genaue Vermaßung wird die spätere Montage zur millimeter-präzisen Perfektion. Natürlich wird auch hier in einer Höhe von 80 – 90 cm gemessen.
- Manchmal sind die örtlichen Gegebenheiten so verwinkelt, dass es zu umständlich ist, eine exakte Vermaßung durchzuführen. In solch einem Fall empfiehlt es sich, eine 1:1-Schablone aus Hartfaser oder starker Kartonage anzufertigen.
- Wenn die Anschlüsse festliegen, achten Sie bitte darauf, dass die fixen Anschlüsse und die in der Aufmaßzeichnung angegebenen Maße für Waschbecken und Armaturlochbohrung übereinstimmen.
- In der heißen Phase des Einbaus haben hohle Wände schon manchen Profi aus der Ruhe gebracht. Bitte vergewissern Sie sich, ob die Wand in Montagehöhe des Waschtisches tragfähig ist.
- Sollte das Gewerk die Montage eines Lichtbords beinhalten, achten Sie darauf, dass das Stromkabel an der richtigen Wand heraustritt. Die exakte Position sollte zwischen 2,00 m OKFFB (Oberkante Fertigfußboden) und maximal 2,10 m OKFFB liegen.

Die Aufmaßwerkzeuge.

Bleistift und Bandmaß. Der gute alte Zollstock hat längst nicht ausgedient, auch wenn an seine Stelle oftmals das flexible Bandmaß getreten ist. Beim Anbringen von Markierungen bitte einen spitzen Bleistift benutzen, denn Maßarbeit erfordert Millimeter-Präzision.

Teleskopmessstab. Der Teleskopmessstab hilft Ihnen, Messwerte schneller, einfacher und präziser zu bestimmen. Erst recht, wenn keine zweite Person zum Anhalten in der Nähe ist. Der ausziehbare Messstab ist ideal, um in 80 – 90 cm Höhe von Wand zu Wand zu messen. Er liefert Ihnen exakte und zuverlässige Messwerte.

Winkelmesser. Mit dem Winkelmesser wird der Winkel der Nische schnell und exakt bestimmt. Der Winkelgrad wird an der digitalen oder analogen Anzeige ganz einfach abgelesen. Meist ist in solchen Winkelmessern auch eine Wasserwaage integriert. Für kleinere Mauervorsprünge empfiehlt sich der Einsatz einer herkömmlichen verstellbaren Schmiege.



Die Montage.

Für die fachgerechte Installation der Varicor® Waschtisch-Anlagen sowie der dazugehörigen Spiegelleuchten gibt es genaue Montageanleitungen, die den jeweiligen Produkten beiliegen. Auch die Montage selbst ist mit dem gesondert erhältlichen Montagematerial völlig unproblematisch – viele Modelle haben eine Rückwand für Stockschraubenbefestigung. Montieren Sie Varicor® Waschtisch-Anlagen nie unter Spannung. Sollte der Waschtisch also einmal nicht ganz genau passen, kürzen Sie ihn, und berücksichtigen Sie dabei die Dehnungsfugen von 2 - 3 mm auf jeder Seite.

