

VARICOR®



Lieferprogramm

A. Sprenger GmbH

Holz- und Mineralwerkstoffverarbeitung

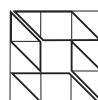

Berner Str. 10
60437 Frankfurt
Tel: 069 - 507 27 41
Fax: 069 - 507 72 91
info@varicor.org
www.varicor.org

VARICOR®
Ideen leben.



Wer eine Idee besser sein will, braucht viele originelle Einfälle – und einen Werkstoff, mit dem man diese realisieren kann. Mit einem breiten Lieferprogramm an Tafeln, Becken und Spülen ist Varicor® die ideale Lösung für kreative Umsetzungen in den unterschiedlichsten Bereichen.

Außergewöhnliche Materialeigenschaften, einfache Verarbeitung und ein umfangreiches Farbprogramm eröffnen eine Anwendungs- und Gestaltungsvielfalt, die nahezu unbegrenzt ist.

Varicor® besteht aus einer einfachen Rohstoff-Formel – zu zwei Dritteln aus dem natürlichen mineralischen Füllstoff Aluminiumhydroxid und zu einem Drittel aus gebundenen Harzen. Varicor® ist porenlos, voll durchgefärbt, einfach in der Pflege, schlagfest, fleckenunempfindlich, weitgehend chemikalien- und temperaturbeständig, lebensmitteltauglich, einfach zu bearbeiten, antibakteriell bei den Standard-Uniweißtönen, das Material entspricht der ISO-Norm 19712, die gegossenen Formteile sind CE-zertifiziert und, und, und...

Weitere Informationen
unter: www.sprenger-ffm.de

Sanitärbecken Einbau



SANITÄRBECKEN EBS 50
(12 l) zum Einbau in Varicor®-Tafel
Außendurchmesser 528 mm

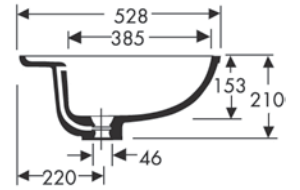
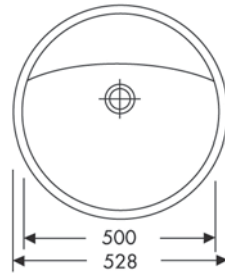

SANITÄRBECKEN EBS 15
(15 l) zum Einbau in Varicor®-Tafel
Außenmaß 550 x 400 mm

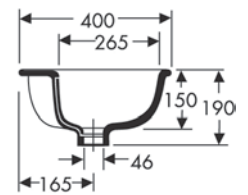
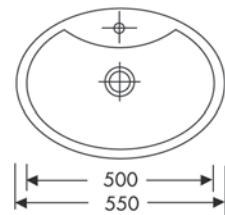

SANITÄRBECKEN EBS 8
(8 l) zum Einbau in Varicor®-Tafel
Außenmaß 600 x 474 mm

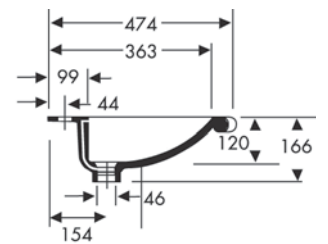
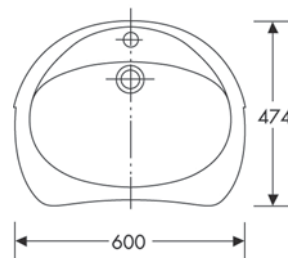

A. Sprenger GmbH Holz- und Mineralwerkstoffverarbeitung | Berner Str. 10 | 60437 Frankfurt | Tel: 069 - 507 27 41 | Fax: 069 - 507 72 91

BITTE BEACHTEN SIE:

- Homogenes, voll durchgefärbtes, porenloses Material
- In einem Stück gegossen
- Entspricht den Vorgaben der CE-Kennzeichnung nach DIN EN 14688
- Materialstärke 12 mm
- Die Sanitärbecken Typ EBS sind mit/ohne Überlauf oder vorbereitet für Ablaufsystem Clou erhältlich (bitte bei Bestellung angeben)
- Integrierter Überlauf erfüllt die Norm DIN 19541
- Toleranzen: ± 1,5 mm

ZUBEHÖR FÜR SANITÄRBECKEN:

- Gekröpftes Standrohr, Fa. SPECTRA, passend zu Ablaufverbindung Geberit mit Gummistöpsel (laut Preisliste)
- Ablaufverbindung Clou für Becken ohne Überlauf, mit Hebelgestänge für Exzenter, Überlaufsystem befindet sich unterhalb des Waschtisches
- Schablone (nur für EB-Versionen)

Sanitärbecken Unterbau



SANITÄRBECKEN UBS 25
(25 l) zum Unterbau unter Varicor®-Tafel
Außenmaß 665 x 507 mm

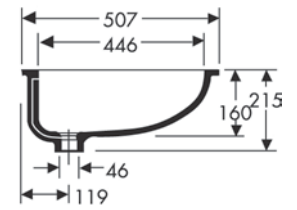
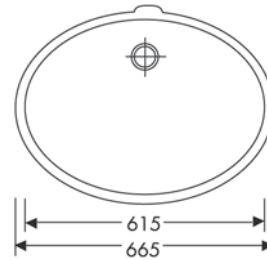

SANITÄRBECKEN UBS 19
(19 l) zum Unterbau unter Varicor®-Tafel
Außenmaß 585 x 397 mm

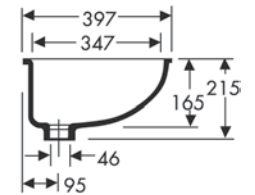
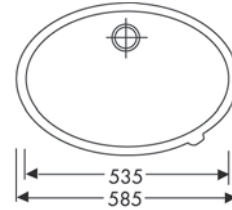

SANITÄRBECKEN UBS 12
(12 l) zum Unterbau unter Varicor®-Tafel
Außenmaß 503 x 374 mm

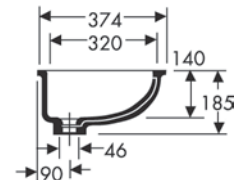
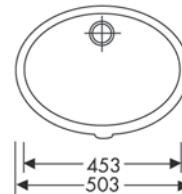

SANITÄRBECKEN UBS 7
(7 l) zum Unterbau unter Varicor®-Tafel
Außenmaß 430 x 330 mm

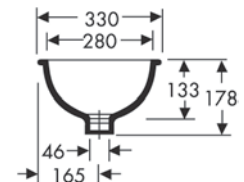
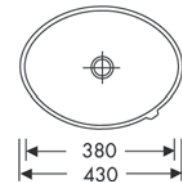

SANITÄRBECKEN UBS 22
(7 l) zum Unterbau unter Varicor®-Tafel
Außenmaß 530 x 410 mm

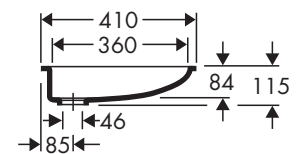
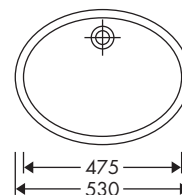

A. Sprenger GmbH Holz- und Mineralwerkstoffverarbeitung | Berner Str. 10 | 60437 Frankfurt | Tel: 069 - 507 27 41 | Fax: 069 - 507 72 91

BITTE BEACHTEN SIE:

- Homogenes, voll durchgefärbtes, porenloses Material
- In einem Stück gegossen
- Entspricht den Vorgaben der CE-Kennzeichnung nach DIN EN 14688
- Materialstärke 12 mm
- Die Sanitärbecken Typ UBS sind mit/ohne Überlauf oder vorbereitet für Ablaufsystem Clou erhältlich (bitte bei Bestellung angeben)
- Integrierter Überlauf erfüllt die Norm DIN 19541
- UBS 22 ist ohne Überlauf
- Toleranzen: ± 1,5 mm

ZUBEHÖR FÜR SANITÄRBECKEN:

- Gekröpftes Standrohr, Fa. SPECTRA, passend zu Ablaufverbindung Geberit mit Gummistöpsel (laut Preisliste)
- Ablaufverbindung Clou für Becken ohne Überlauf, mit Hebelgestänge für Exzenter, Überlaufsystem befindet sich unterhalb des Waschtisches

ZUBEHÖR FÜR SANITÄRBECKEN UBS 22:

- Überlaufverbindung mit Adapter

Sanitärbecken Unterbau



SANITÄRBECKEN UBS 14
(14 l) zum Unterbau unter Varicor®-Tafel
Außendurchmesser 444 mm

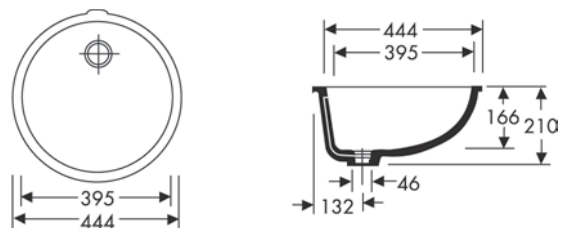

SANITÄRBECKEN UBS 11
(11 l) zum Unterbau unter Varicor®-Tafel
Außendurchmesser 450 mm

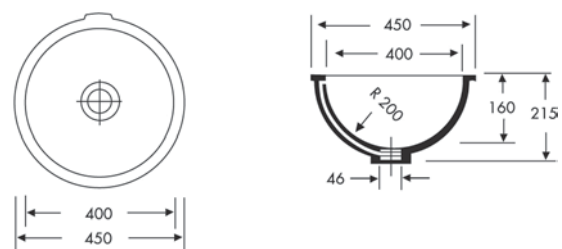

SANITÄRBECKEN UBS 9
(9 l) zum Unterbau unter Varicor®-Tafel
Außendurchmesser 380 mm

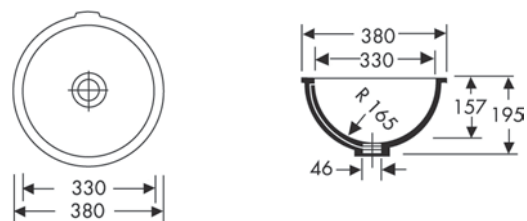

SANITÄRBECKEN UBS 5
(5 l) zum Unterbau unter Varicor®-Tafel
Außendurchmesser 320 mm

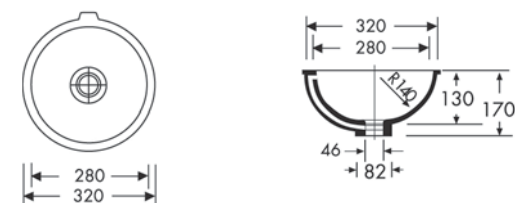

SANITÄRBECKEN UBS 8
(8 l) zum Unterbau unter Varicor®-Tafel
Außenmaß 495 x 360 mm

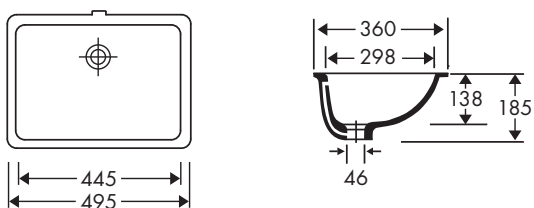

A. Sprenger GmbH Holz- und Mineralwerkstoffverarbeitung | Berner Str. 10 | 60437 Frankfurt | Tel: 069 - 507 27 41 | Fax: 069 - 507 72 91

BITTE BEACHTEN SIE:

- Homogenes, voll durchgefärbtes, porenloses Material
- In einem Stück gegossen
- Entspricht den Vorgaben der CE-Kennzeichnung nach DIN EN 14688
- Materialstärke 12 mm
- Die Sanitärbecken Typ UBS sind mit/ohne Überlauf oder vorbereitet für Ablaufsystem Clou erhältlich (bitte bei Bestellung angeben)
- Integrierter Überlauf erfüllt die Norm DIN 19541
- Toleranzen: ± 1,5 mm

ZUBEHÖR FÜR SANITÄRBECKEN:

- Gekrüpftes Standrohr, Fa. SPECTRA, passend zu Ablaufverbindung Geberit mit Gummistöpsel (laut Preisliste)
- Ablaufverbindung Clou für Becken ohne Überlauf, mit Hebelgestänge für Exzenter, Überlaufsystem befindet sich unterhalb des Waschtisches

Sanitärbecken Unterbau



SANITÄRBECKEN UBS 38T
(12 l) zum Unterbau unter Varicor®-Tafel
Außendurchmesser 434 mm
mit kleiner Abdeckplatte
Durchmesser 100 mm

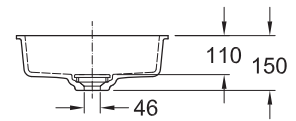
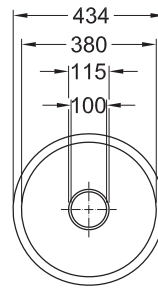

SANITÄRBECKEN UBS 38
(12 l) zum Unterbau unter Varicor®-Tafel
Außendurchmesser 434 mm
mit Standardablauf

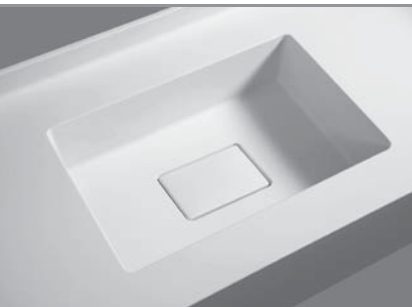
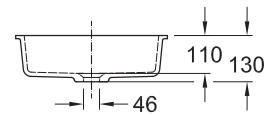
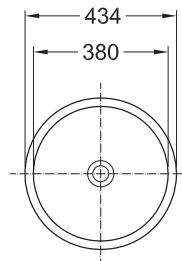

SANITÄRBECKEN UBS 48T
(15 l) zum Unterbau unter Varicor®-Tafel
Außenmaß 534 x 348 mm
mit kleiner Abdeckplatte
Maße 164 x 105 mm

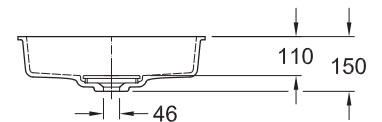
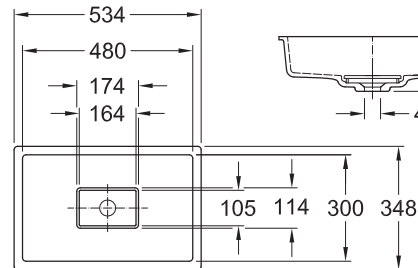

SANITÄRBECKEN UBS 48
(15 l) zum Unterbau unter Varicor®-Tafel
Außenmaß 534 x 354 mm
mit Standardablauf

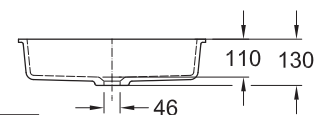
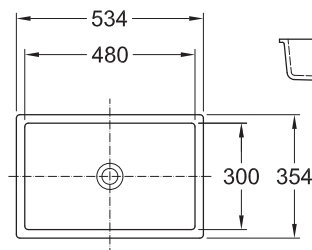

ZUBEHÖR ZU UBS 38/48 UND ASB 38/48
Große Abdeckplatte eckig, Maße 446 x 266 mm
Große Abdeckplatte rund, Durchmesser 348 mm

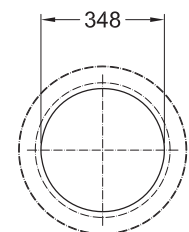
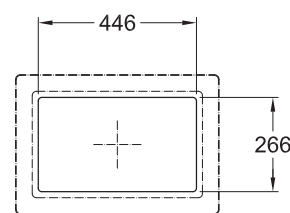

BITTE BEACHTEN SIE:

- Homogenes, voll durchgefärbtes, porenloses Material
- In einem Stück gegossen
- Entspricht den Vorgaben der CE-Kennzeichnung nach DIN EN 14688
- Materialstärke 12 mm
- Die Unterbaubecken UBS 38/T und UBS 48/T sind ohne Überlauf
- Toleranzen: ± 1,5 mm

ZUBEHÖR FÜR UNTERBAUBECKEN UBS 38/T, UBS 48/T, ASB 38/T UND ASB 48/T:

- Überlaufverbindung mit Adapter
- Große Abdeckplatte zu UBS 38/48 und ASB 38/48

Sanitärbecken Aufsatz



AUFSATZBECKEN ASB 38T
(12 l) zum Aufsatz auf Varicor®-Tafel
Außendurchmesser 474 mm
mit kleiner Abdeckplatte
Durchmesser 100 mm

ZUBEHÖR SIEHE SEITE 8

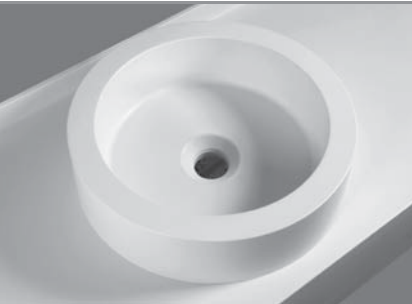
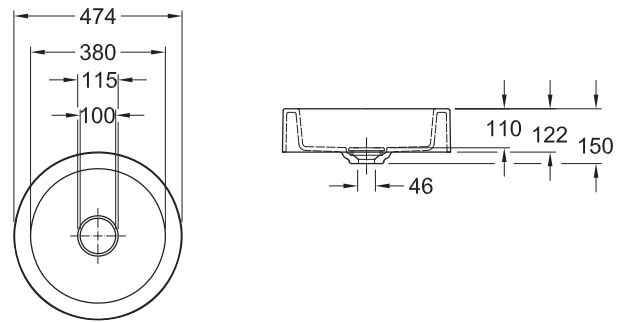

AUFSATZBECKEN ASB 38
(12 l) zum Aufsatz auf Varicor®-Tafel
Außendurchmesser 474 mm
mit Standardablauf

ZUBEHÖR SIEHE SEITE 8

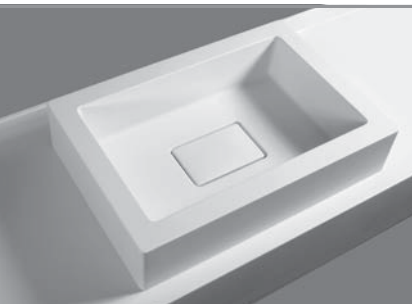
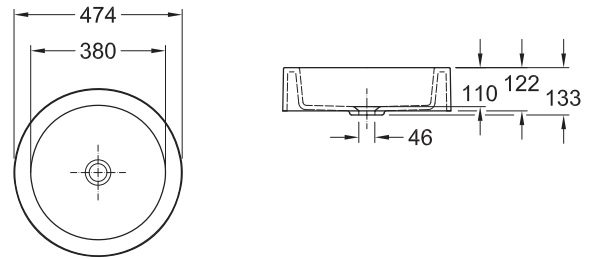

AUFSATZBECKEN ASB 48T
(15 l) zum Aufsatz auf Varicor®-Tafel
Außenmaß 574 x 394 mm
mit kleiner Abdeckplatte
Maße 164 x 105 mm

ZUBEHÖR SIEHE SEITE 8

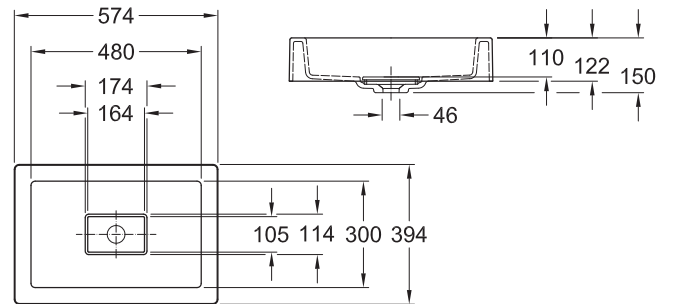

AUFSATZBECKEN ASB 48
(15 l) zum Aufsatz auf Varicor®-Tafel
Außenmaß 574 x 394 mm
mit Standardablauf

ZUBEHÖR SIEHE SEITE 8

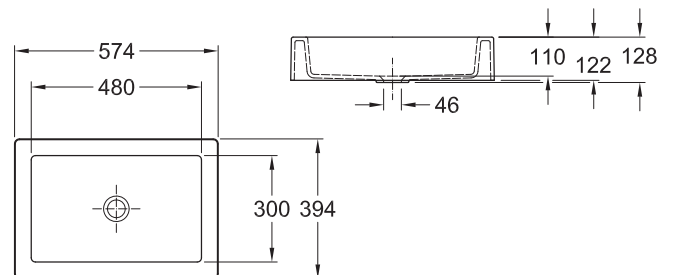

DOPPELWASCHTISCH CARRÉ 1200
Außenmaß 1.200 x 500 mm
Kumme 1.100 x 300 mm

EINZELWASCHTISCH CARRÉ 650
Außenmaß 650 x 500 mm
Kumme 550 x 300 mm

Frontschürze 120 mm (umlaufend)

MONTAGE:
wandhängend oder als Aufsatzwaschtisch

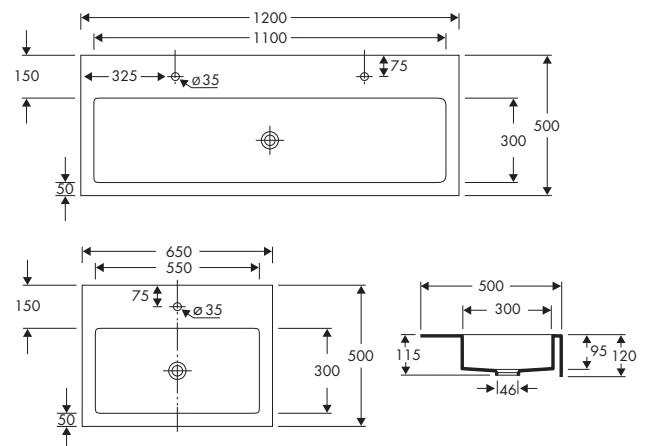

BITTE BEACHTEN SIE:

- Homogenes, voll durchgefärbtes, porenloses Material
- In einem Stück gegossen
- Entspricht den Vorgaben der CE-Kennzeichnung nach DIN EN 14688
- Materialstärke 12 mm
- Die Aufsatzbecken ASB 38/T, ASB 48/T und CARRÉ sind ohne Überlauf
- Toleranzen: $\pm 1,5$ mm

ZUBEHÖR FÜR AUFSATZBECKEN CARRÉ:

- Winkelkonsole 407 mm
- Wandaufagewinkel 180 mm (nur für CARRÉ 1200)

Waschrinnen



WASCHRINNE ACTIVE

Außenmaß	1876 x 555 mm
Becken	1656 x 400 mm
Frontschürze	200 mm
mit Schwallrand	5 mm
Wischleiste mit Hohlkehle	50 mm

MONTAGE:

Montage über Stockschraubenbefestigung

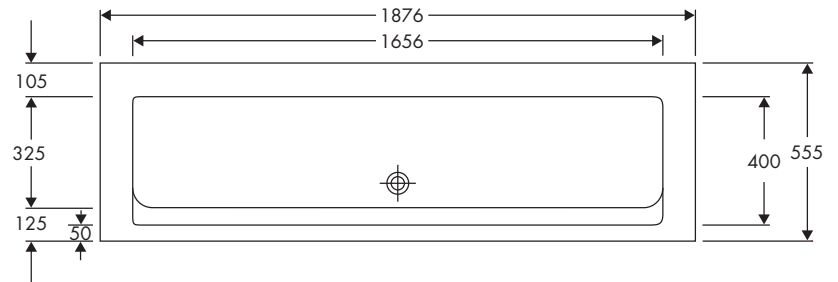
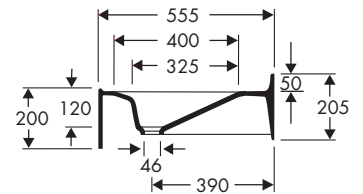

UNTERBAUWASCHRINNE

zum Unterbau unter Varicor®-Tafel

Länge variabel

maximale Länge	1700 mm
minimale Länge	700 mm
A-/ B-Maße	350 – 850 mm
Tiefe	350 mm
Beckentiefe	110 – 150 mm

Seitliche Abschlussstücke

Außenmaß 75 x 350 mm
(separat zu bestellen)

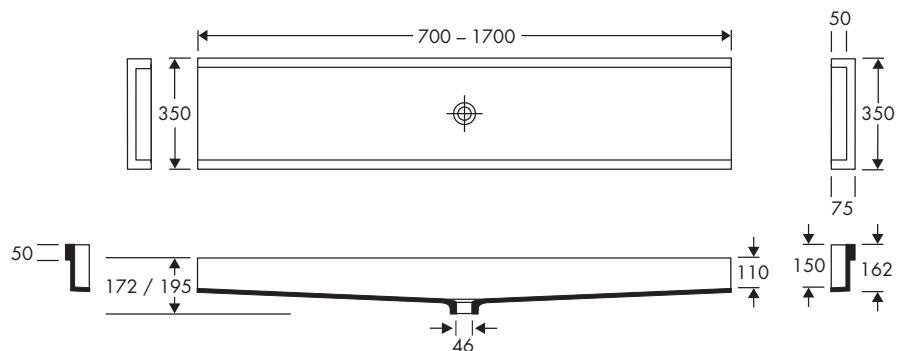
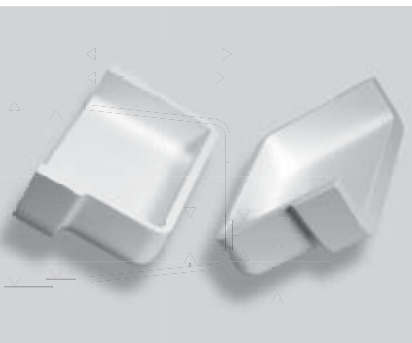
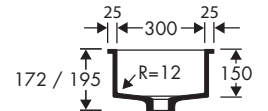

A. Sprenger GmbH Holz- und Mineralwerkstoffverarbeitung | Berner Str. 10 | 60437 Frankfurt | Tel: 069 - 507 27 41 | Fax: 069 - 507 72 91

BITTE BEACHTEN SIE:

- Homogenes, voll durchgefärbtes, porenloses Material
- In einem Stück gegossen
- Entspricht den Vorgaben der CE-Kennzeichnung nach DIN EN 14688
- Materialstärke 12 mm
- ACTIVE und Unterbauwaschrinne sind ohne Überlauf
- Toleranzen: $\pm 1,5$ mm

Kinder- / Säuglingspflegebecken



UNTERBAU-KINDER-/SÄUGLINGSPFLEGE- BECKEN USP 80

zum Unterbau unter Varicor®-Tafel
Außenmaß 910 x 510 mm

Auch als Auflageversion erhältlich
zur Kombination mit anderen Materialien

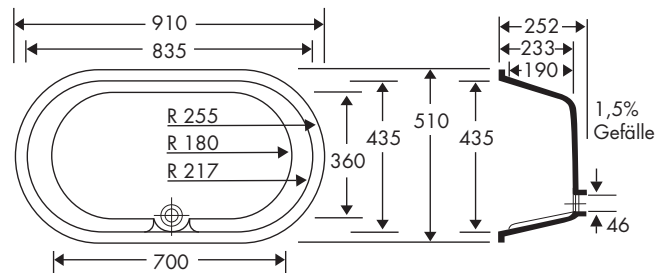

UNTERBAU-KINDER-/SÄUGLINGSPFLEGE- BECKEN USP 40

zum Unterbau unter Varicor®-Tafel
Außenmaß 765 x 465 mm

Auch als Auflageversion erhältlich
zur Kombination mit anderen Materialien

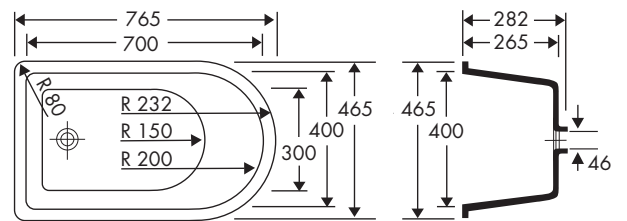

EINBAU-SÄUGLINGSPFLEGEBECKEN ESP 35

zum Einbau in Varicor®-Tafel
Außenmaß 550 x 400 mm

Auch als Auflageversion erhältlich
Außenmaß 570 x 420 mm
zur Kombination mit anderen Materialien

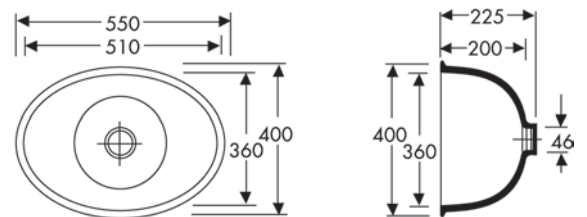

SITZDUSCHWANNE zum Unterbau unter Varicor®-Tafel Außenmaß 730 x 480 mm

Auch als Auflageversion erhältlich
zur Kombination mit anderen Materialien

NEU

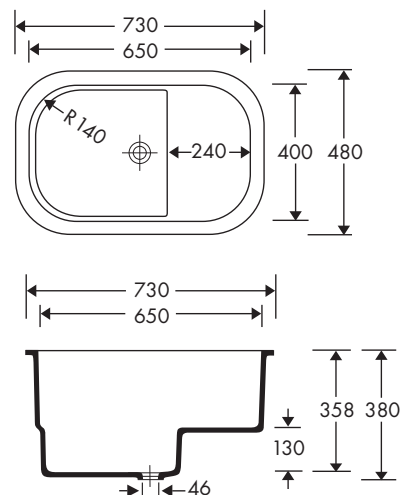

A. Sprenger GmbH Holz- und Mineralwerkstoffverarbeitung | Berner Str. 10 | 60437 Frankfurt | Tel: 069 - 507 27 41 | Fax: 069 - 507 72 91

BITTE BEACHTEN SIE:

- Homogenes, voll durchgefärbtes, porenloses Material
- In einem Stück gegossen
- Entspricht den Vorgaben der CE-Kennzeichnung nach DIN EN 14688
- Materialstärke 12 mm
- Die Kinder-/Säuglingspflegebecken sind ohne Überlauf
- Toleranzen Becken: $\pm 1,5$ mm

ZUBEHÖR FÜR KINDER- / SÄUGLINGSPFLEGEBECKEN:

- Ablaufverbindung (laut Preisliste)
 - mit Exzenter
 - mit Gummistöpsel
 - mit gekröpftem Standrohr (nur USP/ASP 80)
- Schablone (nur für ESP 35)

Laborbecken



LABORBECKEN UBL 65
Einbeckenspüle (65 l)
zum Unterbau unter Varicor®-Tafel
Außenmaß 650 x 500 mm

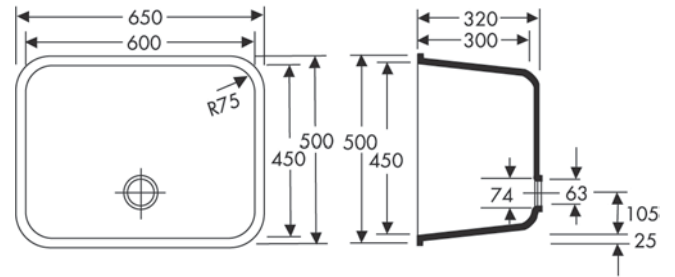

LABORBECKEN UBL 50
Einbeckenspüle (50 l)
zum Unterbau unter Varicor®-Tafel
Außenmaß 500 x 500 mm

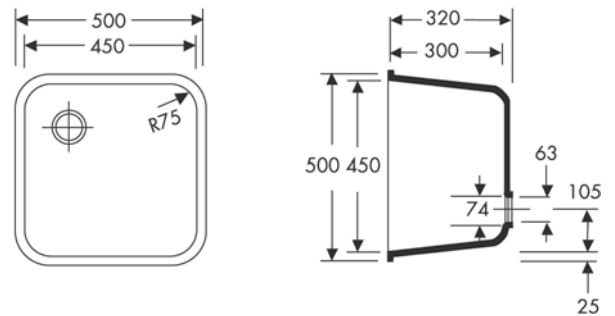

LABORBECKEN UBL 27
Einbeckenspüle (27 l)
zum Unterbau unter Varicor®-Tafel,
passend für 450 mm breite Unterschränke.
Außenmaß 450 x 390 mm

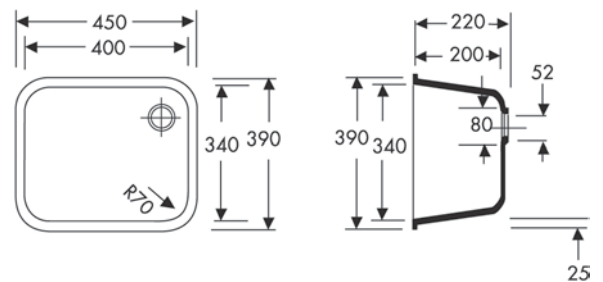

A. Sprenger GmbH Holz- und Mineralwerkstoffverarbeitung | Berner Str. 10 | 60437 Frankfurt | Tel: 069 - 507 27 41 | Fax: 069 - 507 72 91

BITTE BEACHTEN SIE:

- Homogenes, voll durchgefärbtes, porenloses Material
- In einem Stück gegossen
- Entspricht den Vorgaben der CE-Kennzeichnung nach DIN EN 14688
- Materialstärke 12 mm
- Alle Laborbecken sind ohne Überlauf
- Toleranzen: ± 1,5 mm

ZUBEHÖR FÜR LABORBECKEN:

- Ablaufverbindung Lira mit Standrohr aus Edelstahl, Länge 270 mm, Schraubenlänge 50 mm, Typ-Nr. 19110880

ZUBEHÖR FÜR LABORBECKEN UBL 27 (NUR ÜBER DEN FACHHÄNDLER ERHÄLTlich):

- Ablaufverbindung Viega, verchromt, Art.-Nr. 126605
- Separates Standrohr Viega, verchromt, Art.-Nr. 145484, Länge 175 mm

Laborbecken



LABORBECKEN UBL 442
Einbeckenspüle (32 l)
zum Unterbau unter Varicor®-Tafel
Außenmaß 450 x 450 mm

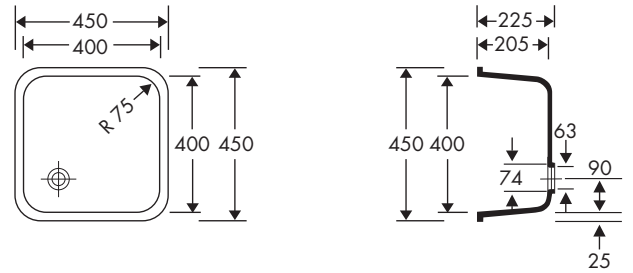

LABORBECKEN UBL 443
Einbeckenspüle (48 l)
zum Unterbau unter Varicor®-Tafel
Außenmaß 450 x 450 mm

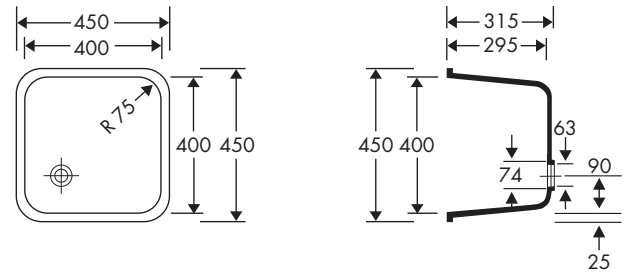

LABORBECKEN UBL 543
Einbeckenspüle (66 l)
zum Unterbau unter Varicor®-Tafel
Außenmaß 600 x 450 mm

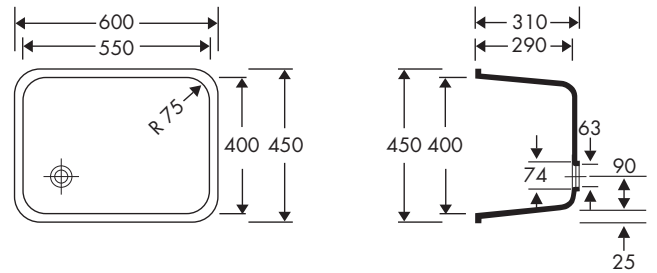

LABORBECKEN UBL 554
Einbeckenspüle (100 l)
zum Unterbau unter Varicor®-Tafel
Außenmaß 550 x 550 mm

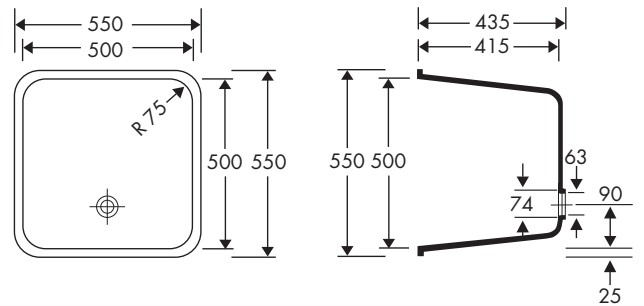

LABORBECKEN UBL 854
Einbeckenspüle (160 l)
zum Unterbau unter Varicor®-Tafel
Außenmaß 850 x 550 mm

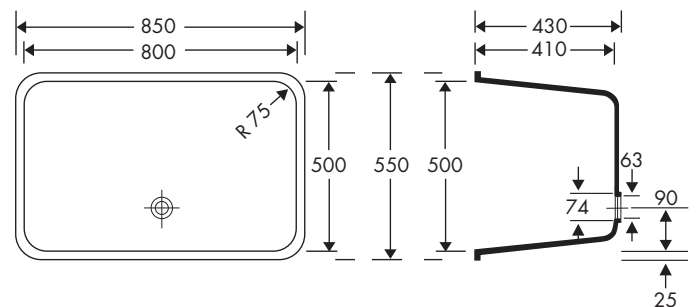

A. Sprenger GmbH Holz- und Mineralwerkstoffverarbeitung | Berner Str. 10 | 60437 Frankfurt | Tel: 069 - 507 27 41 | Fax: 069 - 507 72 91

BITTE BEACHTEN SIE:

- Homogenes, voll durchgefärbtes, porenloses Material
- In einem Stück gegossen
- Entspricht den Vorgaben der CE-Kenzeichnung nach DIN EN 14688
- Materialstärke 12 mm
- Alle Laborbecken sind ohne Überlauf
- UBL 554 und UBL 854 nur in Verbindung mit zusätzlicher Unterkonstruktion verwenden
- Toleranzen Becken: ± 1,5 mm

ZUBEHÖR FÜR LABORBECKEN UBL 443, 543, 554, 854:

- Ablaufverbindung Lira mit Standrohr aus Edelstahl, Länge 270 mm, Schraubenlänge 50 mm, Typ-Nr. 19110880

ZUBEHÖR FÜR LABORBECKEN UBL 442 (NUR ÜBER DEN FACHHANDEL ERHÄLTlich):

- Ablaufverbindung Viega, verchromt, Art.-Nr. 126605
- Separates Standrohr Viega, verchromt, Art.-Nr. 145484, Länge 175 mm

Küchenbecken



KÜCHENBECKEN UBK 30
Einbeckenspüle (30 l)
zum Unterbau unter Varicor®-Tafel
Außenmaß 553 x 452 mm

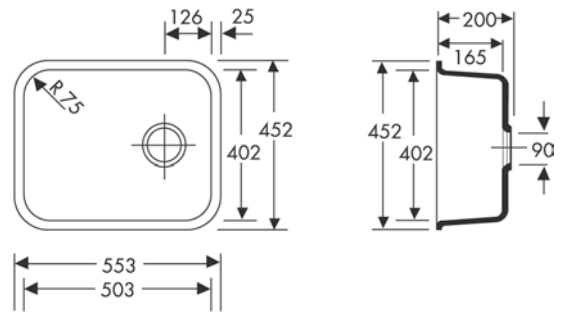

KÜCHENBECKEN UBK 25
Einbeckenspüle (25 l)
zum Unterbau unter Varicor®-Tafel
Außenmaß 450 x 450 mm

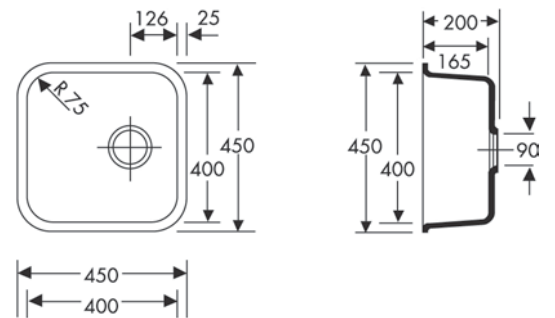

KÜCHENBECKEN UBK 21
Einbeckenspüle (21 l)
zum Unterbau unter Varicor®-Tafel
Außenmaß 450 x 350 mm

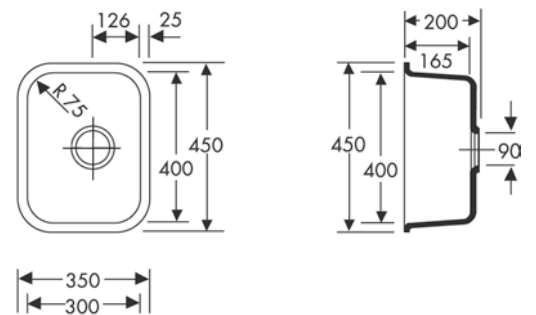

KÜCHENBECKEN UBK 16
Restebecken (16 l)
zum Unterbau unter Varicor®-Tafel
(kombinierbar mit UBK 30, UBK 25, UBK 21)
Außenmaß 452 x 302 mm

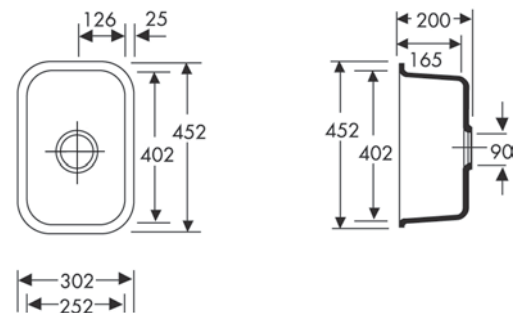

KÜCHENBECKEN UBK 5
Restebecken (5 l)
zum Unterbau unter Varicor®-Tafel
(kombinierbar mit UBK 30, UBK 25, UBK 21)
Außenmaß 324 x 200 mm

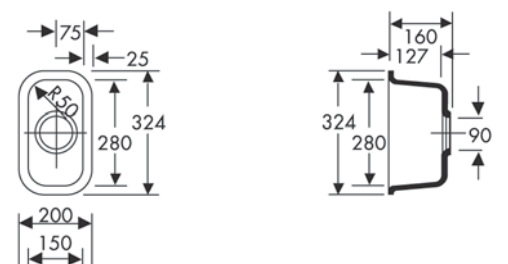

A. Sprenger GmbH Holz- und Mineralwerkstoffverarbeitung | Berner Str. 10 | 60437 Frankfurt | Tel: 069 - 507 27 41 | Fax: 069 - 507 72 91

BITTE BEACHTEN SIE:

- Homogenes, voll durchgefärbtes, porenloses Material
- In einem Stück gegossen
- Entspricht den Vorgaben der CE-Kennzeichnung nach DIN EN 13310
- Materialstärke 12 mm
- Alle Küchenbecken sind ohne Überlauf
- Toleranzen: ± 1,5 mm

ZUBEHÖR FÜR KÜCHENBECKEN:

- Viega Ab- und Überlaufverbindung mit Exzenterdrehbetätigung
- Ablaufverbindung Lira für Küchenbecken mit Kunststoff-Standrohr weiß, Länge 180 mm, Schraubenlänge 60 mm, Typ-Nr.: 9688101

Varicor® auf einen Blick

- **CE-KONFORM:** die gegossenen Formteile aus Varicor® erfüllen die Anforderungen der CE-Norm gemäß DIN EN 14688
- **DESINFEKTIONSMITTELBESTÄNDIG:** Varicor® ist resistent gegenüber Desinfektionsmitteln und den gebräuchlichen Chemikalien (aktuelle Liste der Desinfektionsmittelkommission des VAH)
- **ANTIBAKTERIELL:** antibakterielle Wirkung bei den Standard-Uniweißstoffen gemäß Norm JIS-Z
- **SONDERFORMTEILE:** werkseigener Formenbau für individuelle Ausführungen
- **SONDERFARBEN:** individuelle Farbentwicklungen nach RAL®/NCS®
- **REPARABEL:** Varicor® ist vollwertig reparabel mit farblich angepasster Reparaturmasse
- **SCHWER ENTFLAMMBAR:** Varicor® ist weitgehend hitzebeständig und schwer entflammbar (B1)
- **SCHLAGFEST:** Varicor® ist äußerst robust und schlagfest (Kugelfalltest mit 450g schwerer Eisenkugel)
- **REINIGUNG:** einfach und hygienisch
- **MATERIALDICHTE:** Varicor® ist homogen mit hoher Materialdichte von 1,8
- **PORENFREIE,** samtartige Oberfläche
- **WERTBESTÄNDIG**

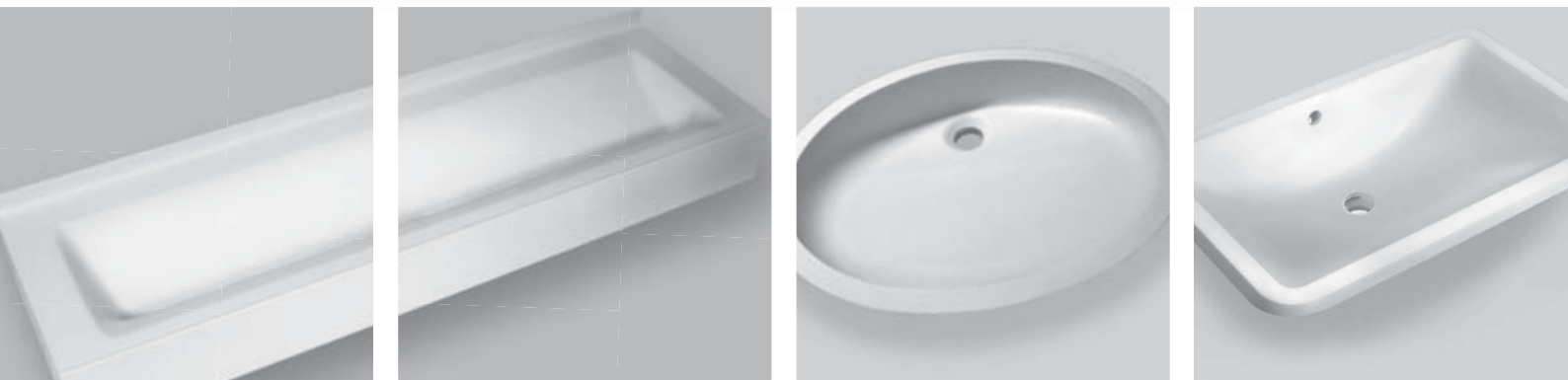

A. Sprenger GmbH

Holz- und Mineralwerkstoffverarbeitung



Berner Str. 10
60437 Frankfurt
Tel: 069 - 507 27 41
Fax: 069 - 507 72 91
info@varicor.org
www.varicor.org