

VARICOR®



Waschtischmodell SINUS





Ausschreibungstext

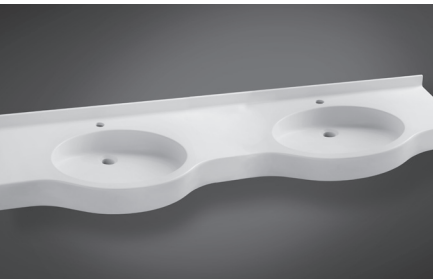
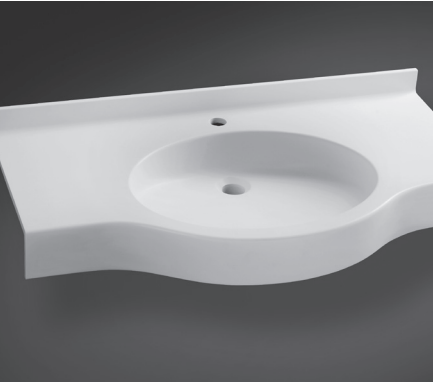

Einzel/Doppel/X-Fach-Waschtisch, barrierefrei gemäß DIN Vorgabe, aus polymer-gebundenem Mineral-Massivwerkstoff VARICOR, homogenes, voll durchgefärbtes, porenloses Material, ohne Oberflächenversiegelung, reparabel, CE-zertifiziert³ und antibakteriell², beständig gegenüber allen gebräuchlichen Chemikalien und Desinfektionsmitteln¹, säurebeständig und hitzebeständig gegen Zigarettenlut, matt geschliffen, in einem Stück nach Maß gegossen, bauseits bearbeitbar, mit ovalem Becken, Innenmaß 470x365mm, ohne Überlauf, ohne Hahnlochbank, mit Lochbohrung für Einlochbatterie, mit Frontblende Höhe 100 mm, angeformter Wischleiste Höhe 50 mm mit Hohlkehle, Befestigung mit Wandwinkeln / Winkelkonsolen.

WASCHTISCHMODELL SINUS

Länge: Mindestmaß 650 mm für Einzelwaschtisch bzw. 1300 mm für Doppelwaschtisch (gem. baulichen Erfordernissen)

Tiefe (Beckenmitte/Ablage): 500/380 mm

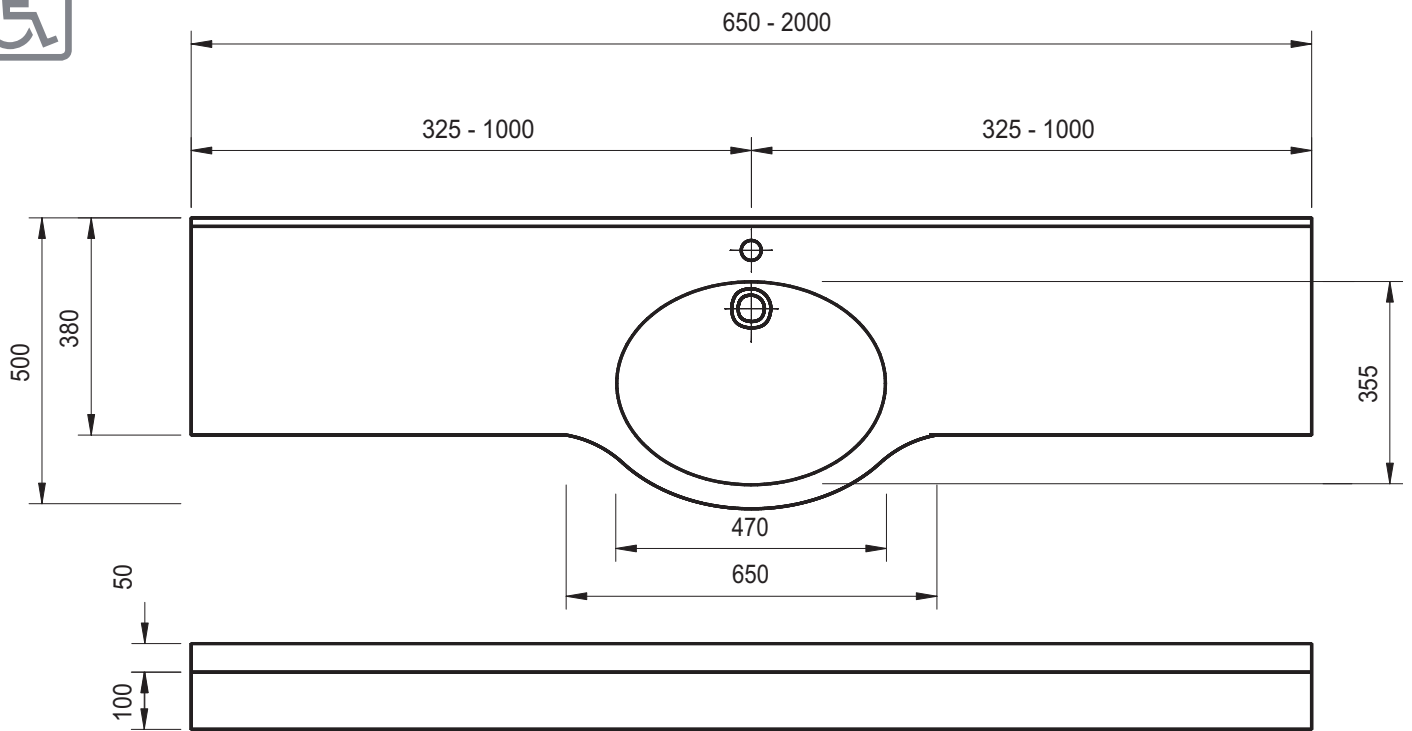

Frontblendausschnitte (optional)

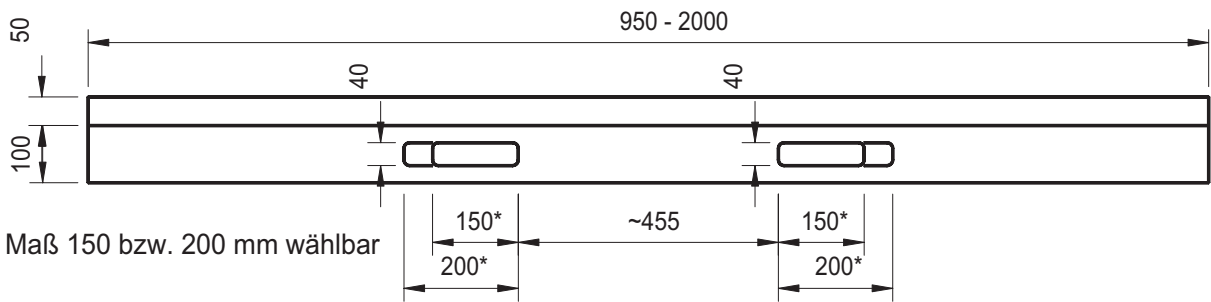
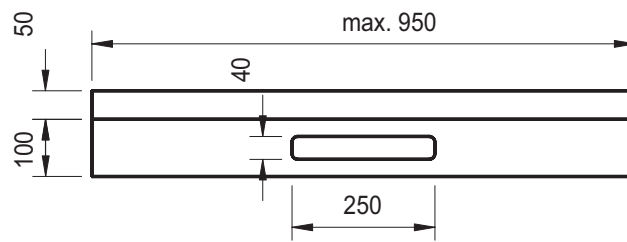

* Maß 150 bzw. 200 mm wählbar

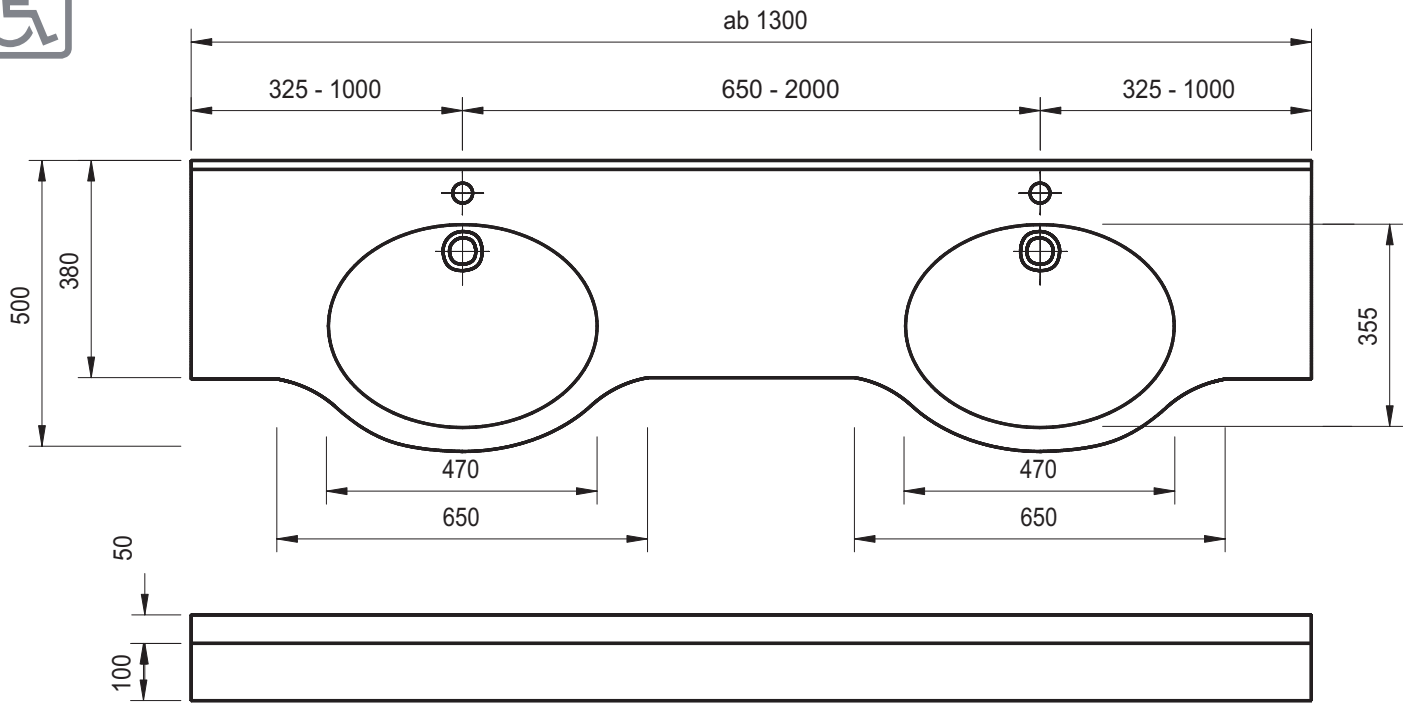

Frontblendenausschnitte (optional)

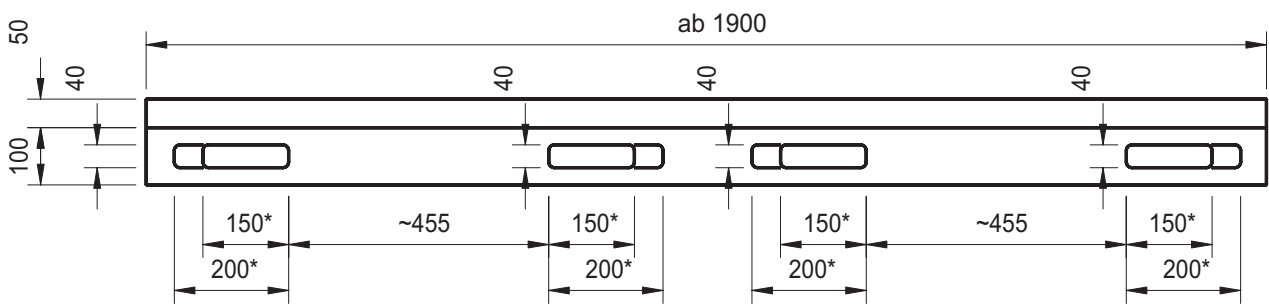
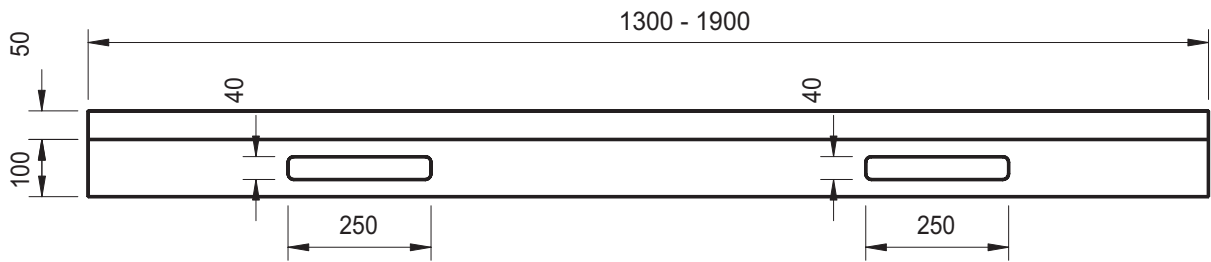

* Maß 150 bzw. 200 mm wählbar

